

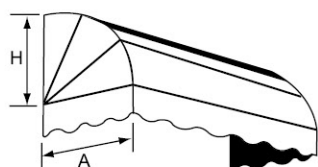

CORBEILLE

CORBEILLE ELEGANCE 55

SCHÉMA TECHNIQUE

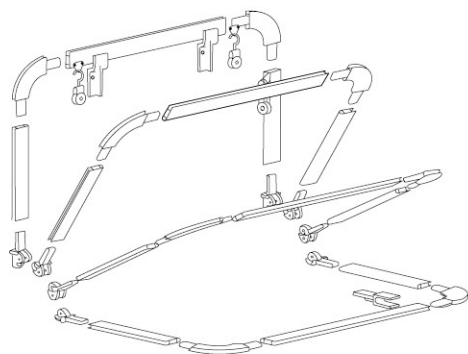

1/ STANDARD - 4 ARCEAUX

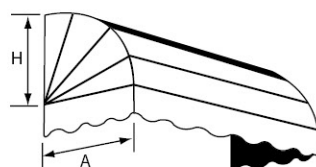

2/ STANDARD - 5 ARCEAUX

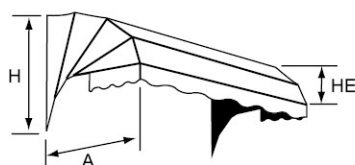

2/ DEGRADEE

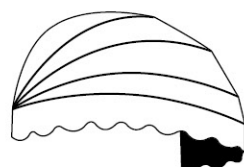

3/ PLEIN CINTRE

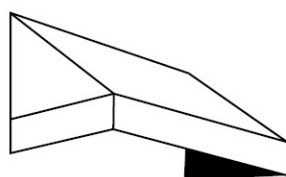

4/ CANADIENNE

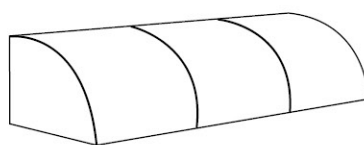

5/ QUART DE ROND

POUR FENÊTRE, BALCON ET VITRINE, STORE FIXE OU REPLIABLE. UN MÉLANGE ESTHÉTIQUE ET DÉCORATIF.

DESCRIPTIF

- Store corbeille armature toute aluminium anodisé
- Profil aluminium anodisé naturel 55 mm
- Toile acrylique 300 grs ou polyester PVC 502
- Avec ou sans lambrequin hauteur
- Pose de face

DIMENSIONS TOILE ACRYLIQUE OU PVC 502

Longueur Maximum	5,84 m
Avancée Maximum 4 arceaux	1,00 m
Avancée Maximum 5 arceaux	1,50 m

OPTIONS

- Fixe
- Cordon
- Manoeuvre par treuil et manivelle
- Manoeuvre électrique
- Manoeuvre électrique avec secours
- Autres laquages (RAL)